

タジマレーザー ZERO BLUE リチウム

KJC 矩十字・横全周

KJY 矩十字・横

KYR 矩・横・両縦

KY 矩・横

取扱説明書

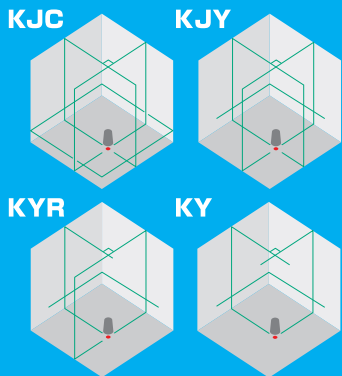

Tajima

本取扱説明書対象機種

- ZEROBL-KJC
- ZEROBL-KJY
- ZEROBL-KYR
- ZEROBL-KY

このたびはタジマレーザーを
お買い上げいただき、
誠にありがとうございます。

お使いになる前に、
この取扱説明書を必ずお読みください。
本製品の性能をご理解の上で、
適切な取扱いと保守をしていただくよう
お願いいたします。
取扱い方法などのお問い合わせは、
製品に関するお問い合わせ先までご連絡
ください。
お読みになった後は、
後日必要になることがありますので、
必ず保管してください。

当製品は精密電子部品を
使用しています。

外部からの強い衝撃により精度不良と
なるおそれがあります。お取扱いおよび
保管には十分に注意してください。
尚、お客様が本説明書に記載された警
告および注意に従わないことに起因し
て、損害が発生した場合には、当社はそ
の責を負いません。ご了承ください。

製品に関するお問い合わせは

✉ <https://jpn.tajimatool.co.jp/inquiry>



TEL 0120-125577









受付時間:
月曜日～金曜日 9:00～17:00
(12:00～13:00/祝日・当社指定休日を除く)

株式会社TJMデザイン

本社/〒174-8503 東京都板橋区小豆沢3-4-3
<https://jpn.tajimatool.co.jp>

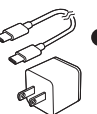
58090 01

付属品

	●専用キャリングケース (ショルダーベルト付)		●レーザー墨出し器 使用上のご注意
	●リチウムイオン充電電池 7230 (品番: LA-BAT7230)		●ZERO BLUE リチウム KJC/KJY/KYR/KY 取扱説明書
	●ACアダプター20WPD Type-Cケーブルセット (品番: ADP-20WPD-CCS)		●リチウムイオン充電電池 7230 取扱説明書
	●乾電池ボックス (品番: LA-AA4BOX)		●ACアダプター20WPD Type-Cケーブルセット 取扱説明書
			●乾電池ボックス 取扱説明書

- 明るい場所でも見やすいブルーグリーンレーザー搭載。
- 360°回転微調整ツマミにより、本体がどの向きでも回転し微調整できます。
- 本製品は防塵・防水仕様となっていますので、屋外での作業にもご使用いただけます。
- 付属のリチウムイオン充電電池7230(LA-BAT7230)、乾電池ボックス(LA-AA4BOX)および別売ACアダプターADP-9V2.0A(ADP-9V20)にてご使用いただけます。
- タジマエレベーター三脚シリーズに取付け可能です。
※エレベーター三脚3000Iに取付ける場合は、別売の三脚アダプター(ELV-ADP)が必要です。
- グリーン用受光器がご使用いただけます。
※RCV-G / RCV-GNAVI / SFRCV-G2 / SFRCV-GNAVI2
※本製品には、NAVI・リモコン機能はついておりません。

<使用可能範囲※>

受光器機能	1~20m
-------	-------

- ※ご使用になる測定位置、環境により異なります。
- 詳しくは裏面の「使用方法」をご覧ください。

①水平360°ライン

部屋の中央に置けば一度に多人数で作業できます。

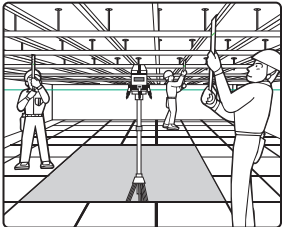

※KJCタイプのみ

②受光器(別売)と組合わせて

明るい場所での使用や縦ラインの地墨合わせが手動でできます。

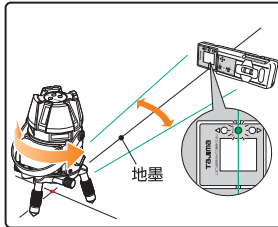

※本体を回転させてレーザー縦ラインが地墨線に来ると受光器のグリーンLEDが点灯します。

■ZEROBL-KJC

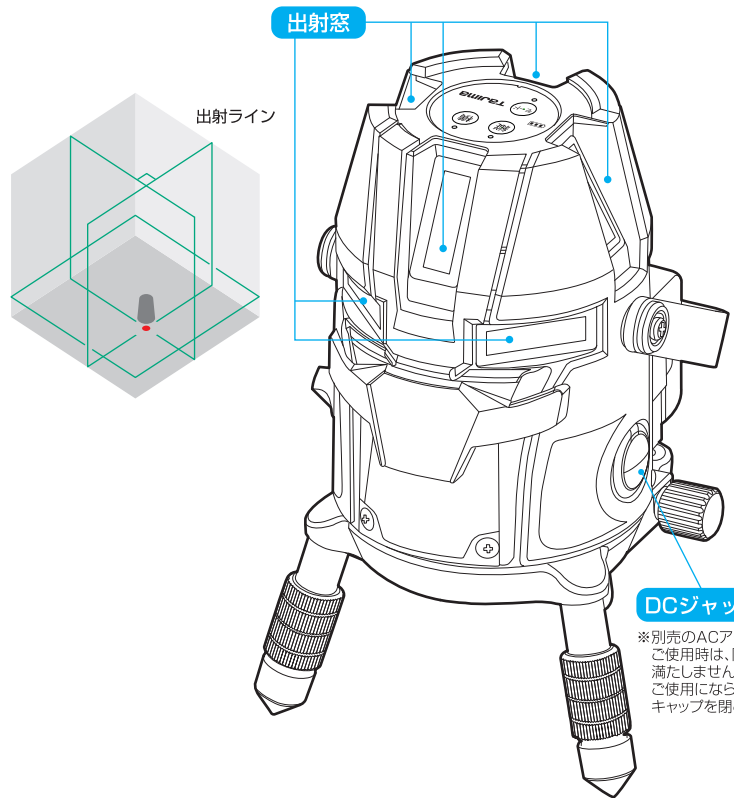

※別売のACアダプター9V2.0Aご使用時は、防塵・防水性能を満たしません。ACアダプターをご使用にならない場合は、必ずキャップを閉めてください。

■ZEROBL-KJY

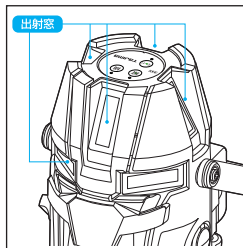
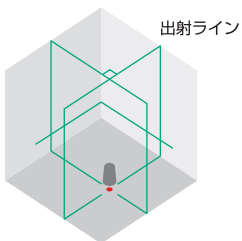

■ZEROBL-KYR

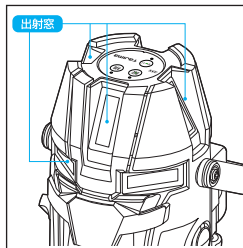
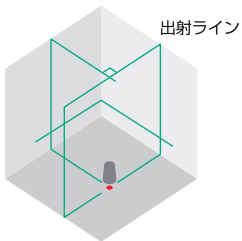

■ZEROBL-KY

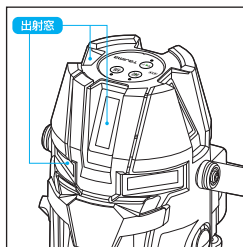
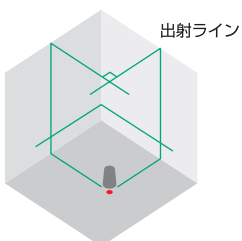

【全機種共通】

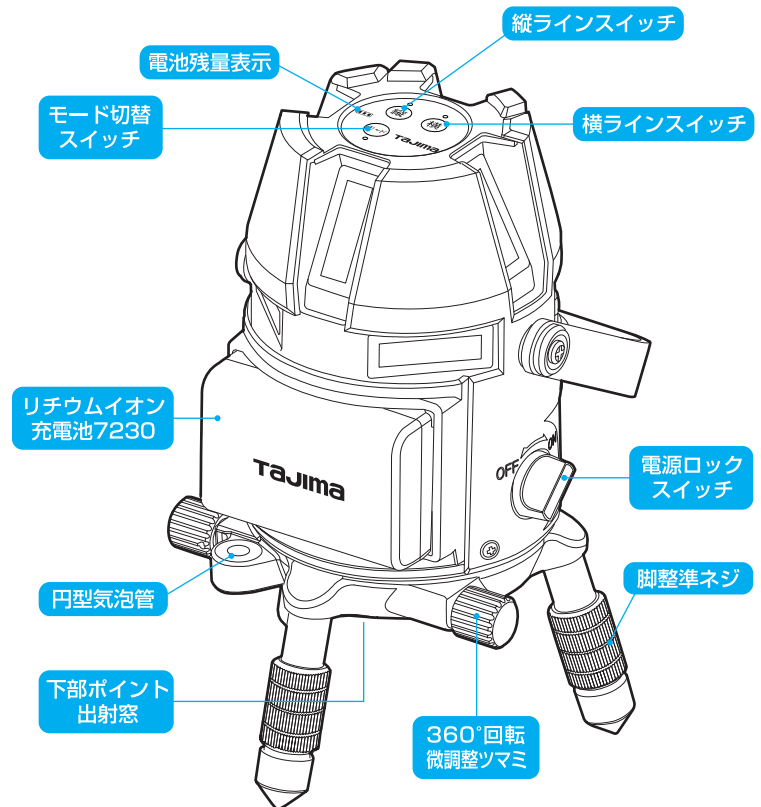

使用方法

※使用前使用後は、必ず精度確認をし、本体については「レーザー墨出し器 使用上のご注意」、
受光器についてはご使用になる受光器の取扱説明書、
充電電池については「リチウムイオン充電電池7230 取扱説明書(品番:LA-BAT7230)」をそれぞれお読みください。

警告

- 光学器具で直接レーザー光を見ないでください。
 - レーザー光を直接のぞかないでください。
 - レーザー光を他の人に向けないでください。
- ※レーザー光を連続して見ると、視力障害を起こすことがあります。

1 リチウムイオン充電電池7230の凹部を本体のツメに引っ掛け、「カチッ」と音がするまで押し込み、本体に取付けます。または、別売のACアダプター9V2.0AをDCジャックに差し込み、AC100Vの電源をお取りください。

※本体にリチウムイオン充電電池7230を取付けた状態で別売のACアダプター9V2.0AをDCジャックに差し込んでも充電されません。

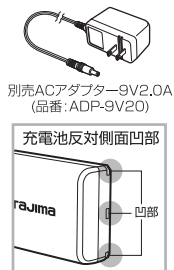
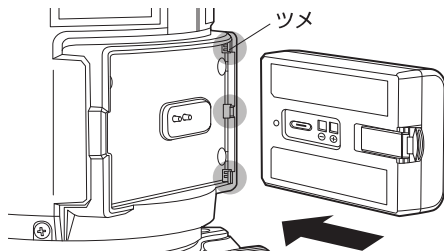

2 本製品を水平にします。円型気泡管が赤い円の中心に来るように脚調整ネジを回して調整します。

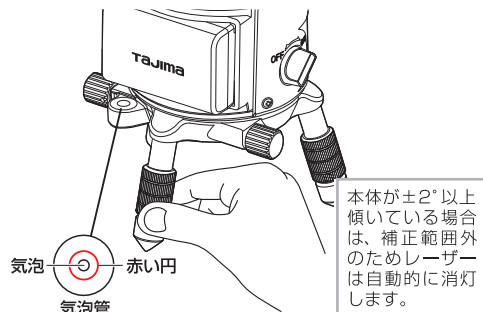

3 スイッチをONにしてください。同時にロックが解除されレーザー光が出ます。



強制 電池残量が少ない場合は、レーザー光が点滅します。(30秒間点滅後レーザー消灯、スイッチ部LEDのみ点滅)この場合、充電電池が少なくなっていますので、充電してください。

4 縦の各ラインを使用する場合、下部ポイントを地墨に合わせるように本製品を設置してください。本体を回転させ、地墨に縦ラインを合わせます。

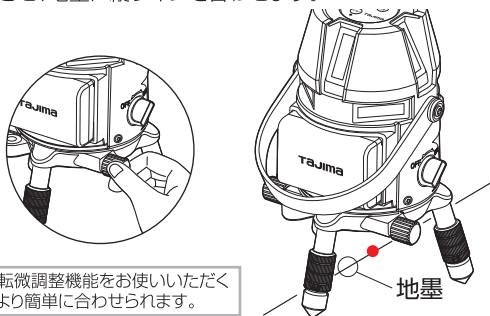

5 使用後は必ずスイッチがOFFになっていることを確かめ、ケースに戻してください。



■ライン切替について

■電池残量表示について

緑 3つ点灯	充分な残量です。
緑 2つ点灯	残量が約50%以下です。
緑 1つ点灯	残量が約30%未満です。
緑 1つ点滅	充電してください。

※実際の使用可能時間は、使用環境により変わります。
 ※縦、横の点灯ライン、モードを切り替えると電池残量表示が変化する場合があります。

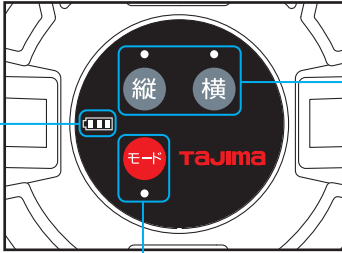

■モード切替について

● セーブモード (消灯)	ラインの明るさは控えめになりますが使用時間が長くなります。
● ジャストモード (橙点灯)	使用時間は短くなりますが明るいラインを照射します。

※ご使用になる測定位置、環境により異なりますが、受光器機能は2モードとも約1~20mでご使用できます。
 ※電源ON時は最後に使用した出射ラインで起動します(出射ライン記憶)。モードは記憶されません。

スイッチ押し回数		表示LED		出射ライン							
縦	横	緑	赤	正面縦	右縦	左縦	後縦	前横	後横	地墨	
電源ON時*			●						○		
1回目		●	●	○	○				○	○	
2回目		●		○	○					○	
3回目		●		○	○		○			○	
	1回目		●						○		
	2回目		●						○	○	

※縦ラインと横ラインは同時には出射しません。但し正面縦ラインと右縦ラインのみ、もしくは前横ラインのみのモード中、もう一方のライン切替スイッチを押すと、正面縦ラインおよび右縦ラインと前横ラインが「同時出射」します。この状態でいずれかのライン切替スイッチを押すと、押したラインのみ出射し続けます。

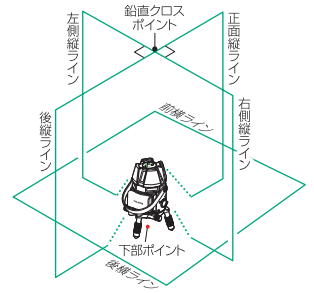

スイッチ押し回数		表示LED		出射ライン							
縦	横	緑	赤	正面縦	右縦	左縦	後縦	横	地墨		
電源ON時*			●					○			
1回目		●	●	○				○	○		
2回目		●		○					○		
3回目		●			○	○			○		
4回目		●		○	○	○			○		
5回目		●		○	○	○	○		○		
	1回目		●					○			

※縦ラインと横ラインは同時には出射しません。但し正面縦ライン、もしくは横ラインのみのモード中、もう一方のライン切替スイッチを押すと、正面縦ラインと横ラインが「同時出射」します。この状態でいずれかのライン切替スイッチを押すと、押したラインのみ出射し続けます。

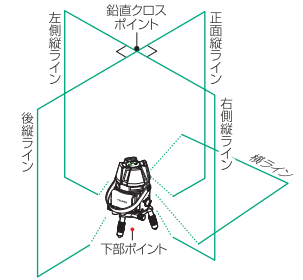

スイッチ押し回数		表示LED		出射ライン							
縦	横	緑	赤	正面縦	右縦	左縦	後縦	横	地墨		
電源ON時*			●					○			
1回目		●	●	○				○	○		
2回目		●		○					○		
3回目		●		○	○				○		
4回目		●		○	○	○			○		
	1回目		●					○			
	2回目		●					○	○		

※縦ラインと横ラインは同時には出射しません。但し片方点灯中に、もう一方のライン切替スイッチを押すと、正面縦ラインと横ラインが「同時出射」します。この状態で、いずれかのライン切替スイッチを押すと、押したラインのみが出射し続けます。

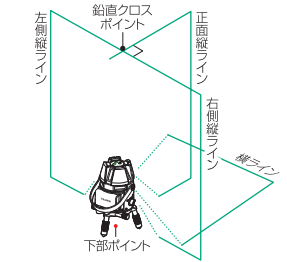

スイッチ押し回数		表示LED		出射ライン							
縦	横	緑	赤	正面縦	右縦	左縦	後縦	横	地墨		
電源ON時*			●					○			
1回目		●	●	○				○	○		
2回目		●		○					○		
3回目		●		○	○				○		
	1回目		●					○			
	2回目		●					○	○		

※縦ラインと横ラインは同時には出射しません。但し片方点灯中に、もう一方のライン切替スイッチを押すと、正面縦ラインと横ラインが「同時出射」します。この状態で、いずれかのライン切替スイッチを押すと、押したラインのみが出射し続けます。

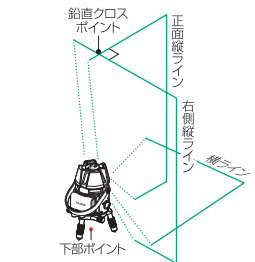

※電源ON時は、最後に使用した出射ラインで起動します。(出射ライン記憶)

機 種	■ZEROBL-KJC	■ZEROBL-KJY	■ZEROBL-KYR	■ZEROBL-KY
出射光源	可視光半導体レーザー			
波 長	ライン505nm / ポイント650nm			
レーザー安全基準	クラス2M(JIS C 6802:2011)			
光 出 力	4.5mW以下			
鮮 視 度 ^{*1}	150(セーブモード時) 300(ジャストモード時)			
照射ライン精度	10mで±0.81mm以内			
到達点距離精度	7.5mで±1mm以内			
鉛直点精度	3mで±1mm以内			
左右通り精度	15mで±2mm以内			—
直 角 精 度	90°±(2mm/7.5m)			
ラ イ ン 幅	7.5mで約3.0mm			
自動補正範囲	±2°			
制 動 方 式	マグネットダンパー方式			
防塵・防水性能	防塵・防水設計			
使用温度範囲	-5℃~40℃			
電 源	リチウムイオン充電電池7230、単3形アルカリ乾電池4本(別売)、ACアダプター9V2.0A(別売)			
連続使用時間 ^{*2}	縦ライン4本使用時 セーブモード : 約14時間 ジャストモード : 約 8時間		縦ライン3本使用時 セーブモード : 約17時間 ジャストモード : 約10時間	縦ライン2本使用時 セーブモード : 約20時間 ジャストモード : 約14時間
電池寿命警告	レーザー光点滅(30秒間点滅後レーザー消灯、ラインLEDのみ点滅)			
外 形 寸 法	高さ208mm×幅126mm			
重 量	本体約1,280g(電池含む) キャリングケース収納時 約2,850g			
ライン出射角	縦ライン130° / 横ライン360°		縦ライン130° / 水平ライン110°	
微 調 整 範 囲	360°			

※1 「鮮視度」とは光の色と出力を掛け合わせた基準で、レーザーラインの見やすさを表す当社独自の値です。 ※2 使用条件・使用方法により異なります。

●改良のため予告なく、仕様・外観を変更する場合があります。