

人への危害や財産への損害を未然に防止するため、必ずお守りいただくことを説明しています。

ご使用前に必ずお読みください。

■ 表示の説明

Table with 2 columns: Symbol (Warning/Attention) and Description (Misuse consequences).

*1: 重傷とは、失明やけが、やけど、感電、骨折、中毒などで後遺症が残るもの、および治療に入院や長期の通院を要するものを示します。

セフネックライト SFNDN50A-H30

取扱説明書

Table with 2 columns: Symbol (Prohibition/Compulsion) and Description (Do not do/Do).

お買い上げいただき、ありがとうございます。お使いになる前に、この取扱説明書を必ずお読みください。

QR code and contact information for product inquiries.

株式会社TJMデザイン

本社 / 〒174-8503 東京都板橋区小豆沢3-4-3 https://jpn.tajimatool.co.jp

Main safety table with 2 columns: Symbol (Prohibition/Warning/Attention/Compulsion) and Description (Battery usage, fire, eye safety, etc.).

使用上のご注意

- Children or untrained persons should not use. Avoid high temperatures. Do not bend or drop. Do not disassemble. Use proper cleaning. Do not use in rain. Do not use in high humidity. Do not use in high pressure water.

仕様

- Complies with ANSI FL1 Standard. Performance based on ANSI FL1 Standard. Performance varies with battery type. Do not use in high humidity.

Technical specifications table for SFNDN50A-H30, including dimensions, weight, battery, and performance.

*1: 色温度は5000~8300K (ケルビン) の範囲になります。 *2: 明るさ表示はライト2個点灯での明るさになります。 *3: ANSI FL1 Standard基準。生産時最大明るさの平均値となります。 *4: 高温または低温環境下では明るさが低下する場合があります。 *5: ANSI FL1 Standard基準。明るさが初期値の10%を切るまでの時間を表します。 *6: 点灯・消灯を繰り返すことによって、点灯時間は極端に短くなる場合があります。 *7: ANSI FL1 Standard基準。満月時の明るさ (0.25lx) を達成できる距離を表します。 *8: ANSI FL1 StandardおよびJIS C 0920基準。 *9: ANSI FL1 Standard基準。連続的な落下に耐え得ることを保証するものではありません。

使用方法

■各部の名称

ライト本体

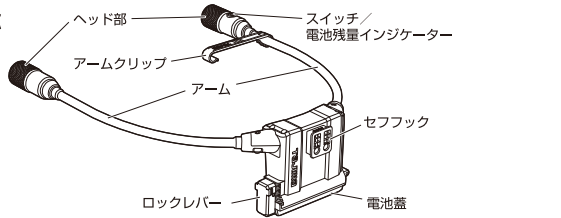

充電電池3730

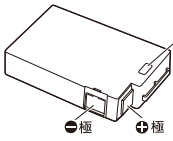

USB micro-Bケーブル

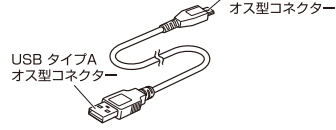

注意 充電電池3730の取扱いにつきましては、別途同梱の取扱説明書をお読みください。

■電池の装填と交換

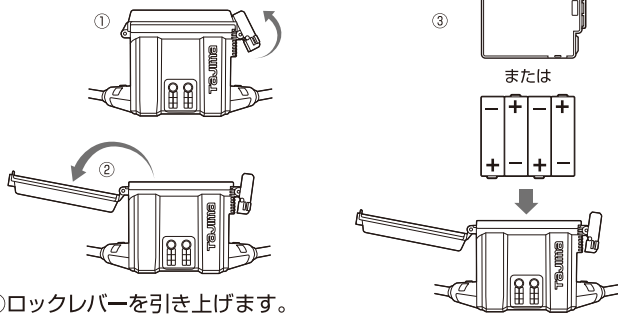

- ①ロックレバーを引き上げます。
- ②電池蓋を開けます。
- ③極性方向に注意して単3形電池4本または充電電池3730を装填します。
- ④逆の手順で電池蓋を閉めます。

注意 ロックレバーが完全に閉まったことを確認してから使用してください。

■装着方法

- ①電池蓋を下向きにした状態で本製品を首に掛け、首にフィットするようにアーム部を調整します。
- ②アームクリップを引掛けます。
- ③アームを自由に動かして、照射向きを調整します。

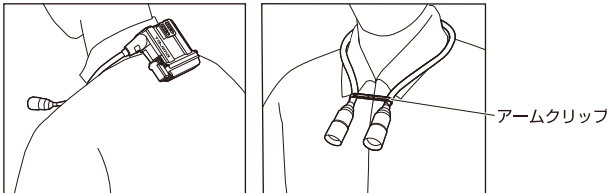

注意

- ・アームを鋭角に曲げたりねじったりしないでください。アーム部破損の原因になります。
- ・使用時は必ずアームクリップを装着してください。製品落下の恐れがあります。
- ・アームクリップ装着時、無理に引っ張らないでください。アームクリップが外れる場合があります。

■セフホルダーへの装着方法

セフフックをセフホルダーにしっかりと差込み固定します。本製品は上下左右どちらからでも装着することができます。

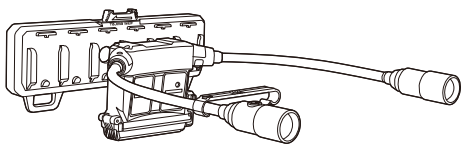

■点灯/消灯と、明るさの切替方法

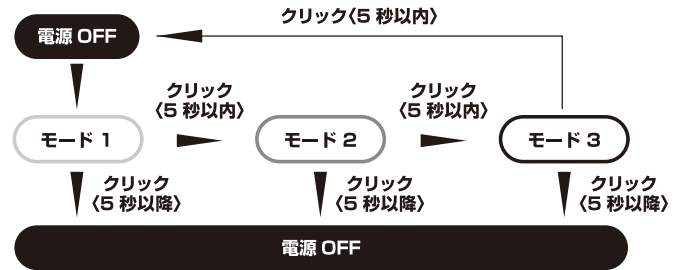

【点灯】
スイッチを押すと、モード1(50lm)で点灯します。

【明るさの切替】
モード1点灯後にスイッチを押すたび、モード2→モード3の順に明るくなります。モード3からスイッチを押すとOFFになり、さらに押すとモード1に戻ります。

【消灯】
どのモードで点灯していても、約5秒経過後にスイッチを押すと、電源がOFFになります。

	モード1	モード2	モード3
明るさ	50lm	250lm	500lm

※各モードの明るさはライト2個点灯での明るさになります。1個あたりはその半分の明るさになります。
※ライト1個のみで点灯することはできません。

■電池残量インジケータ

スイッチを押下することで、約3秒間、電池残量に応じてインジケータが以下の通り点灯/点滅します。

電池残量	100~30%	30~10%	10~0%
表示	緑点灯	赤点灯	赤点滅

■電池残量警告

電池残量が少なくなると、ライトを点滅させてお知らせします。

注意 電池残量警告後にスイッチを入れなおしたり、点灯モードを変更したりした場合は、再度電池残量警告が行われます。

■フォーカスコントロール

本体ヘッド部を左右に回転して、スポット照射とフラッド照射を調整します。

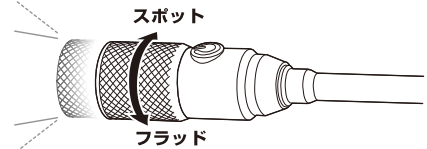

■付属品

- ・アームクリップ
- ・充電電池3730 (LE-ZP3730)
- ・USB micro-Bケーブル
- ・取扱説明書 (2枚)

■別売の交換部品/アクセサリ

- ・充電電池3730 (LE-ZP3730)
- ・ACアダプターPU2+USB micro-Bケーブルセット (LE-ZPU1)
- ・ACアダプターPU2 (LE-ZPU2)
- ・セフホルダー (全種対応)